



PURIFICATEUR D'AIR CYCLO UV 510C

AIR PURIFIER CYCLO UV 510C



INSTRUCTIONS D'UTILISATION ET D'ENTRETIEN

VEUILLEZ LIRE ET CONSERVER

USE & CARE INSTRUCTIONS

READ AND SAVE THESE INSTRUCTIONS

AVERTISSEMENTS

Le non-respect des avertissements peut entraîner une décharge électrique ou des blessures graves.



Ce produit doit être utilisé conformément aux spécifications décrites dans le présent manuel. Tout autre usage pourrait entraîner des blessures graves.

Pour réduire le risque de décharge électrique, d'incendie ou de blessure, veuillez lire toutes les instructions avant d'utiliser le purificateur d'air.

- Un enfant âgé d'au moins huit ans ou un adulte ayant des capacités physiques, sensorielles ou cognitives réduites ou manquant d'expérience peut se servir de l'appareil à condition d'être supervisé ou d'avoir reçu des instructions concernant l'utilisation prudente de l'appareil et de comprendre les risques encourus. Les enfants ne doivent pas jouer avec l'appareil. Ils ne doivent pas non plus effectuer le nettoyage et l'entretien de l'appareil sans surveillance.
- Cet appareil n'est pas destiné à être utilisé par des personnes (y compris des enfants) dont les capacités physiques, sensorielles ou cognitives sont réduites ou qui manquent d'expérience et de connaissances, à moins qu'elles soient supervisées ou qu'elles aient été formées par une personne responsable de leur sécurité.
- Si le cordon d'alimentation est endommagé, il doit être remplacé par le fabricant, son représentant ou toute autre personne qualifiée afin d'éviter les dangers.
- Cet appareil ne remplace pas une bonne ventilation, un nettoyage régulier à l'aspirateur, ni l'utilisation d'une hotte aspirante ou d'un ventilateur pendant la cuisson.
- Laissez un dégagement d'au moins 20 cm derrière l'appareil et de chaque côté de celui-ci, et d'au moins 30 cm au-dessus.
- Pour éviter les interférences électriques, placez l'appareil en fonction à au moins 2 m de distance de tout équipement utilisant des ondes électriques comme un téléviseur, une radio ou une horloge à ondes.
- Débranchez l'appareil avant de le nettoyer et lorsque vous ne l'utilisez pas, afin d'éviter les décharges électriques dues à une mauvaise isolation et les incendies dus à un court-circuit.
- Lorsque vous débranchez l'appareil, tenez toujours la fiche et ne tirez jamais directement sur le cordon, afin d'éviter les décharges électriques et incendies dus à un court-circuit.
- N'utilisez pas le purificateur d'air si son cordon d'alimentation ou sa fiche sont endommagés ou si la connexion à la prise murale est lâche.

- N'insérez pas vos doigts ni d'objet dans l'entrée ou la sortie d'air de l'appareil.
- N'utilisez pas l'appareil à proximité d'un appareil ou d'un foyer au gaz.
- Ne bloquez pas l'entrée ni la sortie d'air.
- Ne laissez aucun liquide ni détergent inflammable pénétrer dans l'appareil pour éviter tout risque de décharge électrique ou d'incendie.
- Ne nettoyez pas l'appareil avec de l'eau ou un autre liquide ni avec un détergent (inflammable) pour éviter tout risque de décharge électrique ou d'incendie.
- Ne placez rien sur l'appareil et ne vous asseyez pas sur lui.
- Ne placez pas l'appareil directement sous un climatiseur pour éviter que la condensation ne s'y écoule.
- N'utilisez pas l'appareil si vous avez utilisé des insectifuges fumigènes à l'intérieur ni en présence de résidus huileux, d'encens brûlant ou d'émanations chimiques.
- N'utilisez pas l'appareil dans une pièce où les changements de température sont importants, car cela peut provoquer de la condensation à l'intérieur de l'appareil.
- N'utilisez pas l'appareil dans un environnement humide ou à température ambiante élevée, comme une salle d'eau, une salle de bain ou la cuisine.



Élimination du produit

Ce marquage indique que ce produit ne doit pas être éliminé avec les autres déchets ménagers. Pour éviter tout dommage éventuel à l'environnement ou à la santé humaine dû à une élimination incontrôlée des déchets, il convient de le recycler de manière responsable afin de promouvoir la réutilisation durable des ressources matérielles. Pour retourner votre appareil usagé, veuillez utiliser les systèmes de retour de collecte prévu à cet effet.

STRUCTURE DU PRODUIT

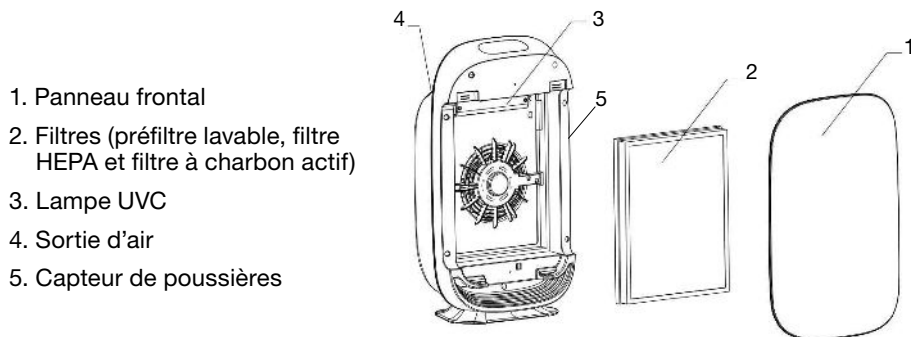

PURIFICATEUR D'AIR

Améliorez la qualité de l'air intérieur grâce à votre nouveau purificateur d'air. Les multiples niveaux de nettoyage comprennent un filtre HEPA combiné qui capture les allergènes et un filtre à charbon actif pour éliminer les odeurs. De plus, une lumière UVC détruit les germes.

PRÉFILTRE LAVABLE : Le préfiltre piège les grosses particules comme les cheveux humains, les poils d'animaux domestiques, les plumes d'oiseaux, etc. Il contribue à prolonger la durée de vie des filtres HEPA et à charbon actif.

FILTRE HEPA : Le filtre HEPA à haute performance est efficace à plus de 99,95 % pour piéger les allergènes et les contaminants aussi petits que 0,3 micron, comme les poussières nuisibles aux poumons, les spores de moisissures, les spores de plantes, les squames d'animaux, le pollen, etc.

FILTRE À CHARBON ACTIF : Le filtre à charbon actif élimine les vapeurs toxiques, les mauvaises odeurs et les autres COV.

ION : L'ionisation permet de purifier l'air davantage en chargeant électriquement les molécules d'air. Ainsi, les ions captent les microparticules que les filtres ne peuvent pas capter. Une action complémentaire aux filtres HEPA qui rend votre air encore plus sain.

LUMIÈRE UVC : La lumière UVC (254 nm) détruit les micro-organismes comme les germes, les virus, les bactéries et les champignons (toxines de moisissures).

AVANT LA PREMIÈRE UTILISATION

Remarque : L'appareil est livré avec tous les filtres installés à l'intérieur, mais il faut les déballer avant d'utiliser l'appareil.

1. Retirez soigneusement le purificateur d'air de la boîte et du sac en plastique.
A. RETIREZ AUSSI LE FILTRE DU SAC DE PLASTIQUE
(le filtre se trouve dans l'appareil).
2. Choisissez un emplacement rigide, plat et parfaitement horizontal.
*Pour une circulation optimale de l'air, placez l'appareil à au moins 30 cm de tout mur ou meuble. Assurez-vous qu'aucune grille n'est bloquée.
3. Branchez le cordon d'alimentation dans une prise de courant alternatif du bon voltage.

IMPORTANT: Lorsque vous déplacez le purificateur d'air, soulevez toujours l'appareil par la poignée de transport située à l'arrière.

UTILISER VOTRE PURIFICATEUR D'AIR

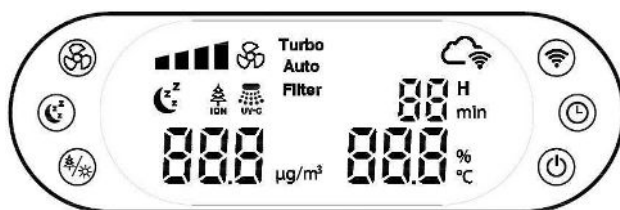

- 1. MISE EN MARCHÉ :** Appuyez sur cette touche pour allumer et éteindre l'appareil.
- 2. BOUTON UV/ION :** Appuyez sur cette touche pour allumer ou éteindre la lampe UV et la fonction ION.
- 3. MODE SOMMEIL :** Appuyez sur cette touche pour activer ou désactiver le mode sommeil. En mode sommeil, l'indicateur lune clignote 5 secondes, puis l'écran et toutes les DEL s'éteignent et l'appareil fonctionne en mode ultrasilencieux. Appuyez sur n'importe quelle touche pour annuler le mode sommeil.
- 4. VITESSE DU VENTILATEUR :** Appuyez une ou plusieurs fois sur cette touche pour sélectionner la vitesse de ventilation souhaitée.
- 5. BOUTON WIFI :** Maintenez cette touche enfoncée pendant 5 secondes pour activer ou réinitialiser la connexion sans fil.
- 6. RÉGLAGE DE LA MINUTERIE :** Appuyez sur cette touche pour programmer une durée de fonctionnement (de 1 à 24 heures). L'appareil s'éteint lorsque le temps est écoulé.

Remarque : Remplacement du filtre : le symbole du filtre à l'écran indique que vous devez remplacer le filtre. Lorsqu'il s'allume, installez un nouveau filtre selon les instructions de la page 7.

INDICATEUR DE LA QUALITÉ DE L'AIR

Rouge	→	Très polluée, indice $PM_{2,5}$ = 0-49,9
Orange	→	Légèrement polluée, indice $PM_{2,5}$ = 50-99,9
Jaune	→	Modérée, indice $PM_{2,5}$ = 100-149,9
Bleu	→	Bonne, indice $PM_{2,5}$ = ≥ 150

INDICATEUR DE VITESSE DU VENTILATEUR



INDICATEUR DE LAMPE UV



INDICATEUR DU MODE AUTO

Auto

INDICATEUR DE MINUTERIE



FONCTIONNEMENT EN MODE SOMMEIL



INDICATEUR PM_{2,5}



INDICATEUR DE TEMPÉRATURE ET D'HUMIDITÉ



INDICATEUR DE CHANGEMENT DE FILTRE



INDICATEUR WIFI



INDICATEUR D'IONISATION



REEMPLACEMENT DU FILTRE

Le voyant **FILTRE** s'allume lorsqu'il est temps de remplacer le filtre. Remplacez le filtre conformément aux instructions ci-dessous, puis appuyez sur la touche **RÉINITIALISATION** et maintenez-la enfoncée pendant 30 secondes pour redémarrer le système. Le voyant d'avertissement s'éteindra.

Position de la touche réinitialisation :

Ouvrez le couvercle sur le côté droit de l'appareil. Il s'agit de la touche rouge.

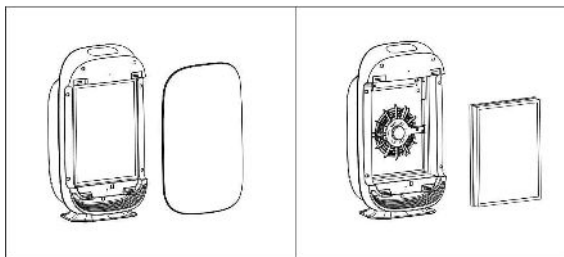

1. Ouvrez le couvercle avant.
2. Retirez le filtre combiné (3 en 1) en tirant sur les deux bandes de chaque côté.
3. Insérez un nouveau filtre combiné (3 en 1) dans l'appareil.
4. Remettez le couvercle avant de l'unité en place et verrouillez-le.
5. Appuyez sur la touche de réinitialisation et maintenez-la enfoncée pendant 30 secondes pour réinitialiser le filtre.

NETTOYAGE ET ENTRETIEN

Entretien du préfiltre

- Lavez le préfiltre à l'eau. Assurez-vous qu'il est sec avant de le replacer.
- N'utilisez pas d'objet pointu ou tranchant pour nettoyer le préfiltre, car cela pourrait l'endommager.
- Remplacez le préfiltre par un modèle identique seulement.

Entretien du filtre HEPA et du filtre à charbon actif

- Tous les mois, enlevez le filtre HEPA et le filtre à charbon actif et utilisez un aspirateur ou une brosse douce pour nettoyer la poussière. Cela prolongera la durée de vie du filtre HEPA.
- Les filtres HEPA et à charbon actif ne sont pas lavables.
- Le filtre HEPA et le filtre à charbon actif sont conçus pour durer environ 6 mois, mais leur durée de vie réelle dépend de la qualité de l'air et de leur entretien quotidien.

Remplacement de la lampe UV

1. Ouvrez le couvercle de la lampe UV avec un tournevis.
2. Saisissez le connecteur du fil et débranchez-le doucement, puis retirez l'ampoule UV de l'appareil.
3. Installez la nouvelle lampe UV et remettez le couvercle en place.

Remarque : Ne regardez pas directement la lampe UV lorsqu'elle est allumée. Ne touchez pas la lampe UV avec vos doigts. Ceci pourrait avoir comme conséquence de diminuer sa durée de vie.

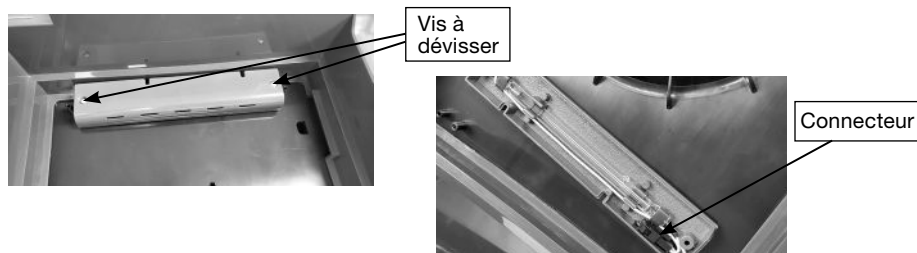

PRÉCAUTIONS D'ENTRETIEN

Nettoyage de l'appareil

- Débranchez l'appareil avant de le nettoyer.
- Ne mettez pas l'appareil dans l'eau et ne le lavez pas directement avec de l'eau.
- N'utilisez pas de détergent corrosif ou inflammable pour nettoyer l'appareil, car cela pourrait l'endommager.
- Nettoyez l'appareil avec un chiffon doux imbibé d'un nettoyant ordinaire. Assurez-vous de bien sécher l'appareil.
- Nettoyez régulièrement l'intérieur et la surface de l'appareil pour éviter l'accumulation de poussière.
- Nettoyez régulièrement l'entrée et la sortie d'air.
- Nettoyez régulièrement le capteur de poussière avec un coton-tige pour maintenir sa sensibilité.

Après une longue période sans utilisation

- Si vous n'utilisez pas l'appareil pour une période prolongée, veuillez l'emballer soigneusement et le ranger.
- Après une longue période d'entreposage, veuillez exécuter les étapes suivantes :
 1. Nettoyez le préfiltre et assurez-vous qu'il est sec.
 2. Nettoyez le filtre HEPA et le filtre au charbon actif avec un chiffon doux. Assurez-vous qu'ils sont secs.
 3. Au moyen d'un chiffon doux, nettoyez l'entrée et la sortie d'air.

Une utilisation correcte et un entretien régulier peuvent garantir le bon fonctionnement de l'appareil et prolonger sa durée de vie. Pour éviter de recevoir une décharge électrique ou d'endommager l'appareil, confier le soin de le démonter uniquement à des professionnels qualifiés.

GARANTIE

Tout d'abord, lisez toutes les instructions avant de tenter d'utiliser ce produit. Afin que la garantie soit valide, conservez une preuve d'achat.

- Lampe UV : 2 ans
- Composantes électroniques : 2 ans

A. Cette garantie limitée s'applique à la réparation ou au remplacement d'un produit se trouvant être défectueux concernant les pièces ou la fabrication. Cette garantie ne s'applique pas aux dommages résultants d'un usage abusif, irraisonnable ou d'un dommage supplémentaire.

Des défauts qui sont le résultat de l'usure normale ne seront pas considérés comme des défauts de fabrication sous cette garantie.

CYCLO UV N'EST PAS RESPONSABLE DES DOMMAGES ACCESSOIRES OU INDIRECTS DE TOUTE NATURE, TOUTE GARANTIE IMPLICITE DE CAPACITÉ COMMERCIALE OU D'ADÉQUATION À UN USAGE PARTICULIER EST LIMITÉE EN DURÉE À LA DURÉE DE LA PRÉSENTE GARANTIE.

Certaines juridictions n'autorisent pas l'exclusion ou la limitation de dommages accidentels ou consécutifs ou limitation sur la durée couverte par la garantie implicite. Aussi, les limitations et exclusions ci-dessus pourraient ne pas s'appliquer à votre cas. Cette garantie donne des droits légaux spécifiques, et vous pourriez aussi avoir d'autres droits qui varient selon la juridiction. Cette garantie s'applique seulement à l'acheteur d'origine de ce produit à compter de la date d'achat d'origine.

B. Cyclo UV choisira soit de réparer, soit de remplacer ce produit s'il se trouve être défectueux concernant les pièces ou la fabrication.

C. Cette garantie ne couvre pas les dommages résultant de tentatives de réparation non autorisées ou d'utilisation non conforme au manuel d'instruction.

D. Cette garantie ne couvre pas les filtres, préfiltres, lampes UV ou autres accessoires (si inclus), sauf en cas de défaut de pièces ou de fabrication.

LES ÉLÉMENTS NON COUVERTS PAR LA GARANTIE COMPRENNENT :

- Les dommages résultant d'un accident, de l'usage de la force, d'une mauvaise utilisation ou d'une catastrophe naturelle (foudre, inondation, etc.);
- Les dommages occasionnés par le transport;
- Les appareils de location;
- Les appareils utilisés dans un contexte commercial;
- Les défaillances causées par un mauvais entretien. Les ajustements mineurs (serrage de vis ou de boulons) non liés au remplacement de pièces;
- Les réparations ou modifications effectuées par quiconque autre que le fabricant ou un centre de service Cyclo UV agréé;
- L'usure normale de la poignée, des roues ou du cordon électrique n'est pas considérée comme un défaut de fabrication ou de matériaux;
- Les frais de transport (liés au retour de l'appareil).

Sous réserve de modifications sans préavis.

Appelez-nous gratuitement au 1 888 292-5682 ou contactez-nous par courriel à info@cyclouv.com

Il est important de bien fournir le nom précis du produit.

NOTE : SI VOUS RENCONTREZ UN PROBLÈME, CONTACTEZ D'ABORD LE SERVICE À LA CLIENTÈLE OU CONSULTEZ VOTRE GARANTIE. NE RENVOYEZ PAS LE PRODUIT À L'ENDROIT OÙ VOUS L'AVEZ ACHETÉ.

NE TENTEZ PAS VOUS-MÊME D'OUVRIR LE PRODUIT OU DE MODIFIER SES COMPOSANTS SANS AVOIR CONTACTÉ D'ABORD LE SERVICE À LA CLIENTÈLE. LE FAIRE ANNULERAIT VOTRE GARANTIE ET POURRAIT CAUSER DES BLESSURES PERSONNELLES OU ENDOMMAGER LE PRODUIT.

CONTACTEZ VOTRE DÉTAILLANT OU LE SERVICE À LA CLIENTÈLE DE CYCLO UV POUR COMMANDER DES PIÈCES DE REMPLACEMENT.

Numéro de téléphone sans frais : 1 888 292-5682

Courriel : info@cyclouv.com

Avertissement pour utilisation au Canada :

Le présent appareil est conforme aux CNR d'Industrie Canada applicables aux appareils radio exempts de licence. L'exploitation est autorisée aux deux conditions suivantes :

- (1) l'appareil ne doit pas produire de brouillage, et
- (2) l'utilisateur de l'appareil doit accepter tout brouillage radioélectrique subi, même si le brouillage est susceptible d'en compromettre le fonctionnement.

L'antenne (s) utilisée (s) pour cet émetteur doit être installée de manière à fournir une distance de séparation d'au moins 20 cm de toutes les personnes et ne doit pas être colocalisée ou fonctionner en conjonction avec toute autre antenne ou émetteur, les utilisateurs finaux doivent disposer des conditions de fonctionnement de l'émetteur pour satisfaire la conformité d'exposition aux RF.

Avertissement FCC (Commission fédérale des communications pour les États-Unis) :

Cet appareil est conforme à la partie 15 des règles FCC. Son fonctionnement est soumis aux deux conditions suivantes:

- (1) Cet appareil ne doit pas provoquer d'interférences nuisibles.
- (2) Cet appareil doit accepter toute interférence reçue, y compris les interférences pouvant entraîner un fonctionnement indésirable.

Tout changement ou modification non expressément approuvés par la partie responsable de la conformité peut annuler le droit de l'utilisateur à utiliser l'équipement.

Cet équipement a été testé et déclaré conforme aux limites d'un appareil numérique de classe B, conformément à la partie 15 des règles FCC. Ces limites sont conçues pour fournir une protection raisonnable contre les interférences nuisibles dans une installation résidentielle. Cet équipement génère des utilisations et peut émettre de l'énergie radiofréquence et, s'il n'est pas installé et utilisé conformément aux instructions, peut provoquer des interférences nuisibles aux communications radio. Cependant, il n'y a aucune garantie que des interférences ne se produiront pas dans une installation particulière. Si cet équipement cause des interférences nuisibles à la réception de la radio ou de la télévision, ce qui peut être déterminé en éteignant et en rallumant l'équipement, l'utilisateur est encouragé à essayer de corriger les interférences par une ou plusieurs des mesures suivantes :

- Réorientez ou déplacez l'antenne de réception;
- Augmentez la séparation entre l'équipement et le récepteur;
- Connectez l'équipement à une prise sur un circuit différent de celui auquel le récepteur est connecté;
- Consultez le revendeur ou un technicien radio / TV expérimenté afin d'obtenir de l'aide.

L'antenne (s) utilisée (s) pour cet émetteur doit être installée de manière à fournir une distance de séparation d'au moins 20 cm de toutes les personnes et ne doit pas être colocalisée ou fonctionner en conjonction avec toute autre antenne ou émetteur. Les utilisateurs finaux doivent disposer des conditions de fonctionnement de l'émetteur pour satisfaire la conformité d'exposition aux RF.

ÉTAPES DE CONNEXION DE VOTRE PURIFICATEUR D'AIR À L'APPLICATION TUYA SMART

Avant de commencer :

Assurez-vous que votre téléphone soit connecté au réseau sans fil (WiFi) lors de la connexion de l'appareil à l'application Tuya Smart.

Étape 1 : Téléchargez l'application Tuya Smart et créez votre profil

Allez sur l'App Store ou encore sur Google Play (les versions pour IOS et Android sont disponibles).

Trouvez l'application Tuya Smart et téléchargez-la.

Une fois l'application téléchargée, ouvrez-la et créez votre profil.



Étape 2 : Ajoutez votre purificateur d'air sur l'application Tuya Smart

Il est possible de faire un ajout automatique ou manuel.

Pour l'ajout automatique :

Cliquez sur le bouton *Ajouter*.

Recherchez le purificateur d'air Cyclo UV 510.

Connectez-vous.



Pour l'ajout manuel, veuillez suivre les étapes suivantes:

Cliquez sur le bouton *Ajouter*.

Sélectionnez *Petits appareils*.

Sélectionnez ensuite *Purificateur d'air*.

Recherchez le purificateur d'air Cyclo UV 510.

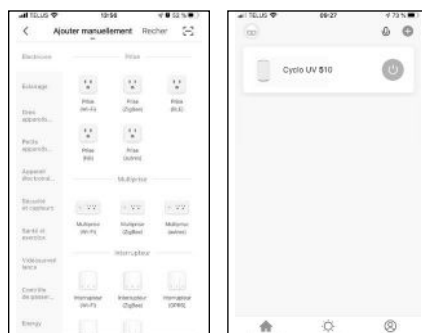

Assurez-vous que l'application soit connectée sur votre WiFi (le nom de votre réseau sans fil devrait apparaître sur votre écran). Entrez votre mot de passe si nécessaire.

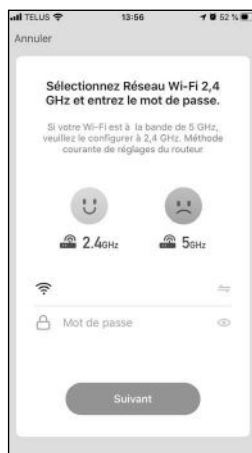

Étape 3 : Synchronisez votre purificateur d'air

Appuyez et maintenez votre doigt sur la touche WiFi de votre purificateur d'air pendant 5 secondes afin d'activer la connexion WiFi (il n'est pas nécessaire ni recommandé d'appuyer fort).

Important : il faut s'assurer que l'icône WiFi clignote rapidement sur le purificateur d'air (2 fois par seconde).

Sur l'application Tuya Smart, cochez la boîte précédant le message Voyant de confirmation dans le flash.

Appuyez ensuite sur *Suivant*.

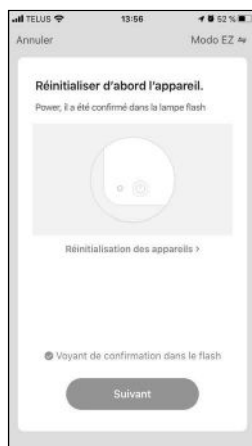

Votre appareil ajoutera votre purificateur d'air. Lorsque les deux seront connectés ensemble, l'icône WiFi cessera de clignoter et restera allumée.



Une fois l'appareil ajouté, appuyez sur *Terminé*.



Étape 4 : Contrôle de votre purificateur d'air à l'aide de l'application

Une fois votre purificateur d'air ajouté à votre application Tuya Smart, vous le verrez à l'écran.

Vous pouvez contrôler le purificateur d'air à l'aide de votre téléphone à partir de n'importe où. Il s'agit simplement de s'assurer que ce dernier soit connecté à internet et que votre purificateur d'air le soit au WiFi.

Si vous déplacez le purificateur d'air dans une nouvelle maison ou encore si vous changez votre réseau WiFi, vous devrez refaire les étapes précédentes.



WARNINGS

Failure to comply with the warnings listed below may result in electric shock or serious injury.



This product should be used only in accordance with the specifications outlined in this manual. Usage other than what has been specified here may result in serious injury.

To reduce the risk of electrical shock, fire or injury to persons: Read all instructions before using the air purifier.

- This appliance can be used by children aged from 8 years and above and persons with reduced physical, sensory or mental capabilities or lack of experience and knowledge if they have been given supervision or instruction concerning the use of the appliance in a safe way and understand the hazards involved. Children shall not play with the appliance. Cleaning and user maintenance shall not be made by children without supervision.
- This appliance is not intended for use by persons (including children) with reduced physical, sensory or mental capabilities, or lack of experience and knowledge, unless they have been given supervision or instruction concerning use of the appliance by a person responsible for their safety.
- If the supply cord is damaged, it must be replaced by the manufacturer, its service agent or similarly qualified persons in order to avoid any hazard.
- This appliance is not a substitute for proper ventilation, regular vacuum cleaning or use of an extractor hood or fan while cooking.
- Leave at least 8 inches (20 cm) of free space behind and on both sides of the appliance and leave at least 12 inches (30 cm) of free space above the appliance.
- During the operation of the product, please place the unit at least 6.5 feet (2 m) away from equipment which involves electric wave such as televisions, radios or wave clocks, in case electrical interference occurs to such equipment.
- Remove the power plug from the wall outlet before cleaning the unit and when not using the unit. Electrical shock from bad insulation and/or fire from short circuit may occur as a result.
- When removing the power plug, always hold the plug and never pull the cord. Electrical shock and/or fire from short circuit may occur as a result.
- Do not use the air purifier if the power cord or plug is damaged or the connection to the wall outlet is loose.

- Do not insert fingers or foreign objects into the intake or air outlet.
- Do not use this air purifier near gas appliances or fireplaces.
- Do not block the air inlet and outlet, e.g. by placing items on the air outlet or in front of the air inlet.
- Do not let water or any other liquid or flammable detergent enter the appliance to avoid electric shock and/or a fire hazard.
- Do not clean the appliance with water or any other liquid or a (flammable) detergent to avoid electric shock and/or a fire hazard.
- Do not place anything on top of the appliance and do not sit on the appliance.
- Do not place the appliance directly below an air conditioner to prevent condensation from dripping into the appliance.
- Do not use this appliance when you have used indoor smoke-type insect repellents or in places with oily residues, burning incense or chemical fumes.
- Do not use the appliance in a room with major temperature changes, as this may cause condensation inside the appliance.
- Do not use the appliance in wet surroundings or in surroundings with high ambient temperatures, such as the bathroom, toilet or kitchen.



Correct Disposal of this product

This marking indicates that this product should not be disposed with other household wastes. To prevent possible harm to the environment or human health from uncontrolled waste disposal, recycle it responsibly to promote the sustainable reuse of material resources. To return your used device, please use the return and collection system provided for the purpose.

PRODUCT STRUCTURE

1. Front panel
2. Filter: washable pre-filter, HEPA filter and activated carbon filter
3. UVC lamp
4. Air outlet
5. Dust sensor

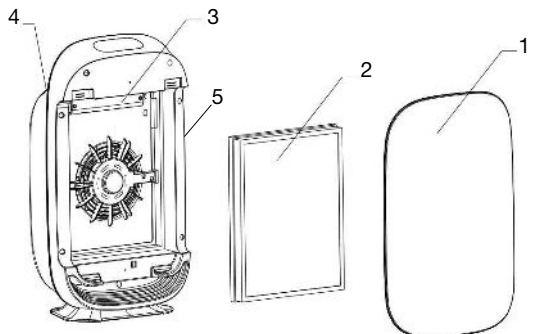

AIR PURIFIER

Improve your indoor air quality with your new Air Cleaning System. Multiple levels of cleaning include a combination HEPA filter that captures allergens, and an Activated Carbon filter to remove odours. UVC light technology enhances germ-killing.

WASHABLE PRE-FILTER: Trapping big particles like human hair, pet hair and bird feathers, etc., help extend the life of HEPA and Activated Carbon filters.

HEPA FILTER: The high-performance HEPA filter is over 99.95 % efficient in trapping all allergens and airborne contaminants down to 0.3 micron in size such as: lung-damaging dust, mould spores, plant spores, pet dander, pollen, etc.

ACTIVATED CARBON FILTER: The activated carbon filter reduces the toxic fumes, foul odours and other VOCs effectively.

ION: The ionization purifies the air by electrically charging the air molecules. Thus, the ions capture the microparticles that the filters cannot capture. A complementary action to the HEPA filters which makes your air even healthier.

UVC: UV Light (254 NM) destroys micro-organisms such as germs, viruses, bacteria and fungi (such as mould toxins).

BEFORE FIRST USE

Note: The appliance comes with all filters fitted inside, but the packaging of the filters needs to be removed before using the appliance.

1. Carefully remove your air purifier from box and plastic bag.
A. **ALSO REMOVE THE FILTER FROM THE PLASTIC BAG**
(the filter is inside the device).
2. Select a firm, level and flat location for the air purifier.
*For proper air flow, locate the unit at least 1 foot (30 cm) from any wall or furniture. Make sure none of the grills are blocked.
3. Plug the power cord into a right voltage AC outlet.

IMPORTANT: When moving the air purifier, always lift the unit by the carrying handle located on the back.

USING YOUR AIR PURIFIER

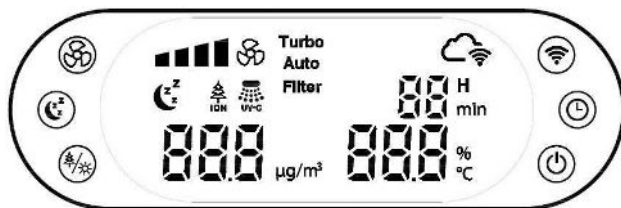

- 1. POWER ON:** Press to turn on/off the unit.
- 2. UV/ION BUTTON:** Press this button to turn on/off UV lamp and ION function.
- 3. SLEEP MODE:** Press the button to turn on/off the sleep mode. In sleep mode, the moon indicator flickers 5s, display and all LED turn off, device runs in ultra-quiet mode. Press any button to cancel the sleep mode.
- 4. FAN SPEED:** Press this button one or more times to select the desired fan speed.
- 5. WIFI BUTTON:** Press and hold for 5 seconds to activate or reset WiFi connection.
- 6. TIMER SETTING:** Press this button to set working time, device will turn off when time is up (from 1 to 24 hours).

Note: Filter Reset: Filter symbol on display indicates you to change the filter. Replace with a new filter according to the instruction in page 20.

AIR QUALITY INDICATOR

Red	—————>	Heavily Polluted, PM2.5 = 0-49.9
Orange	—————>	Lightly polluted, PM2.5 = 50-99.9
Yellow	—————>	Moderate, PM2.5 = 100-149.9
Blue	—————>	Good, PM2.5 = \geq 150

FAN SPEED INDICATOR



UV LIGHT INDICATOR



AUTO OPERATION INDICATOR

Auto

TIMER INDICATOR



SLEEP MODE OPERATION



PM 2.5 INDICATOR



TEMPERATURE AND HUMIDITY INDICATOR



FILTER CHANGE INDICATOR



WIFI INDICATOR



IONIZATION INDICATOR



FILTER REPLACEMENT

The FILTER icon lighting up indicates that it is time to replace the filter. Replace the filter according to the following instruction then press the RESET button and hold for 30 seconds to restart the system, the warning light will turn off.

Reset button position: on the right side, open the cover and you can see the red button.

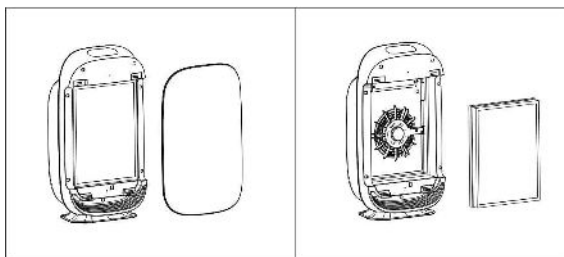

1. Open the front cover.
2. Remove the combination filter by pulling the two strips on both sides.
3. Insert the new combination filter into the unit.
4. Reattach the front cover of the unit and securely latch into place.
5. Press and hold the reset button for 30 seconds to reset the filter.

CLEANING & MAINTAINING

Pre-filter maintenance

- The pre-filter can be washed with water directly, and make sure it is dry when placed back to the appliance.
- Do not use sharp object to clean the pre-filter, as it may cause damage.
- Pre-filter should be replaced with similar filters.

HEPA and Activated Carbon filter maintenance

- Every month, take off the HEPA and Activated Carbon filter and use vacuum cleaner or soft brush to clean the dust on the filter. It will help extend the life of the filter and keep the HEPA filter performance.
- Both HEPA and Activated Carbon filter are not washable.
- HEPA and Activated Carbon filter can be used for about 6 months, but the actual life will depend on the air quality condition and daily maintenance.

UV Lamp replacement

1. Open the UV lamp cover with a screwdriver.
2. Grasp the wire connector and gently unplug it, remove the UV bulb from unit.
3. Install the new UV lamp and reattach the cover.

Note: Do not watch the operating UV lamp directly. Do not touch the UV lamp with your fingers. This could have the consequence of reducing its lifespan.

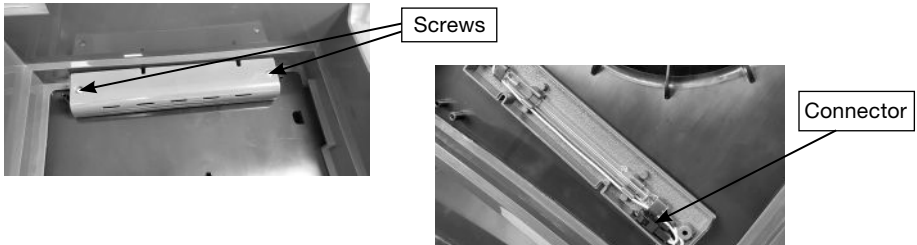

MAINTENANCE CAUTION

Product cleaning

- Make sure to unplug the appliance before cleaning it.
- Do not put the appliance into the water or use water directly to wash it.
- Do not use any corrosive or flammable detergent to clean the appliance, as this may cause damage.
- You can use a soft cloth with daily cleanser to clean the appliance, and make sure the appliance is dry after cleaning.
- Regularly clean the inside and surface, to prevent dust accumulation.
- Regularly clean the air inlet and air outlet.
- Regularly clean the dust sensor with a cotton swab to protect its sensitivity.

When long time without use

- If the appliance is not used for a long time, please pack it well and store it for protection.
- When use after long storage period, please proceed as below
 1. Clean the pre-filter and make sure it is dry.
 2. Use soft cloth to clean the HEPA and Activated Carbon filter, and make sure it is dry.
 3. Use a soft cloth to clean the air inlet and air outlet.

Caution

Proper use and regular maintenance can ensure the proper functioning of the appliance and extend its service life. Only qualified professionals should disassemble the appliance, as this may cause electric shock or damage.

WARRANTY

You should first read all instructions before attempting to use this product. For this warranty to be valid, keep a copy of the proof of purchase.

- UV lamp: 2 years
- Electronic components: 2 years

A. This limited warranty applies to repair or replacement of product found to be defective in material or workmanship. This warranty does not apply to damage resulting from abusive, unreasonable use or supplemental damage. Defects that are the result of normal wear and tear will not be considered manufacturing defects under this warranty.

CYCLO UV IS NOT LIABLE FOR INCIDENTAL OR CONSEQUENTIAL DAMAGES OF ANY NATURE, ANY IMPLIED WARRANTY OF MERCHANTABILITY OR FITNESS FOR A PARTICULAR PURPOSE ON THIS PRODUCT IS LIMITED IN DURATION TO THE DURATION OF THIS WARRANTY.

Some jurisdictions do not allow the exclusion or limitation of incidental or consequential damages or limitation on how long an implied warranty lasts, so the above limitations or exclusions may not apply to you. This warranty gives specific legal rights, and you may also have other rights which vary from jurisdiction to jurisdiction. This warranty applies only to the original purchaser of this product from the original date of purchase.

B. At its option, Cyclo UV will repair or replace this product if it is found to be defective in material or workmanship.

C. This warranty does not cover damage resulting from any unauthorized attempts to repair or from any use not in accordance with the instruction manual.

D. This warranty does not cover the filters, pre-filters, UV bulbs or other accessories (if included) except for material or workmanship defects.

Cyclo UV Limited Warranty

ITEMS NOT COVERED BY WARRANTY INCLUDE, BUT ARE NOT LIMITED TO:

- Damage resulting from accidents, abuse, misuse or acts of God (lightning, flood, etc.).
- Damage in transit.
- Rental units.
- Units used in a commercial setting.
- Failure due to lack of proper maintenance or care. Relatively minor adjustments such as tightening of screws or bolts, etc. not connected with the replacement of parts.
- Repairs or alterations by an organization other than the factory or an authorized Cyclo UV Service Centre.
- Normal wear and tear items: handles, wheels, cords shall not be considered a defect in workmanship or materials.
- The shipping fees (associated with the return of the device).

Subject to change without notice.

Call us toll-free at 1 888 292-5682 or email: info@cyclouv.com
Please be sure to specify the product name.

NOTE: IF YOU EXPERIENCE A PROBLEM, PLEASE CONTACT CUSTOMER SERVICE FIRST OR SEE YOUR WARRANTY. DO NOT RETURN THE PRODUCT TO THE ORIGINAL PLACE OF PURCHASE.

DO NOT ATTEMPT TO OPEN THE PRODUCT OR TAMPER WITH ITS COMPONENTS WITHOUT CONTACTING CUSTOMER SERVICE FIRST. DOING SO MAY VOID YOUR WARRANTY AND CAUSE PERSONAL INJURY OR DAMAGE TO THE PRODUCT.

CONTACT YOUR DEALER OR CYCLO UV CUSTOMER SERVICE TO ORDER REPLACEMENT PARTS.
CUSTOMER SERVICE Toll-Free Phone #: 1 888 292-5682
Email: info@cyclouv.com

Canada warning:

This device complies with Industry Canada licence-exempt RSS standard(s).

Operation is subject to the following two conditions:

- (1) This device may not cause interference, and
- (2) This device must accept any interference, including interference that may cause undesired operation of the device.

The antenna(s) used for this transmitter must be installed to provide a separation distance of at least 20 cm from all persons and must not be collocated or operated in conjunction with any other antenna or transmitter. End-users must be provided with transmitter operation conditions for satisfying RF exposure compliance.

FCC warning:

This device complies with part 15 of the FCC Rules. Operation is subject to the following two conditions: (1) This device may not cause harmful interference, and (2) this device must accept any interference received, including interference that may cause undesired operation.

Any changes or modifications not expressly approved by the party responsible for compliance could void the user's authority to operate the equipment.

This equipment has been tested and found to comply with the limits for a Class B digital device, pursuant to part 15 of the FCC Rules. These limits are designed to provide reasonable protection against harmful interference in a residential installation. This equipment generates uses and can radiate radio frequency energy and, if not installed and used in accordance with the instructions, may cause harmful interference to radio communications. However, there is no guarantee that interference will not occur in a particular installation. If this equipment does cause harmful interference to radio or television reception, which can be determined by turning the equipment off and on, the user is encouraged to try to correct the interference by one or more of the following measures:

- Reorient or relocate the receiving antenna.
- Increase the separation between the equipment and receiver.
- Connect the equipment into an outlet on a circuit different from that to which the receiver is connected.
- Consult the dealer or an experienced radio/TV technician for help.

The antenna(s) used for this transmitter must be installed to provide a separation distance of at least 20 cm from all persons and must not be collocated or operated in conjunction with any other antenna or transmitter. End-users must be provided with transmitter operation conditions for satisfying RF exposure compliance.

STEPS TO FOLLOW TO CONNECT YOUR AIR PURIFIER TO THE TUYA SMART APP

Before you get started:

Make sure your phone is connecting to your WiFi (not your network) when you add the device to your app.

Step 1: Download and register your Tuya Smart account

Visit the App Store or Google Play (both IOS and Android versions are available).

Look for the Tuya Smart app.

Once the app is downloaded on your phone, open it and register your account.



Step 2: Add your air purifier to your app

It is possible to make an automatic or manual addition.

For automatic addition:

Click the *Add button*.

Look for the Cyclo UV 510 air purifier.

Log in.

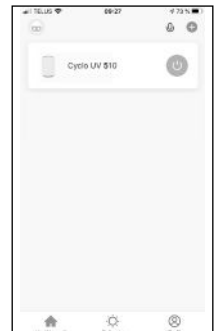

For manual addition, please follow the steps:

Click on *Add Device button*.

Select *Small Home Appliance*.

Select *Air Purifier*.

Look for the Cyclo UV 510 air purifier.



Make sure the app is connected to your WiFi (the name of your WiFi should appear on your phone screen). Enter your password if necessary.



Step 3: Connect your air purifier to your app

Press and hold the WiFi button for 5 seconds to activate the WiFi connection (It's not recommended to press too hard).

Important: make sure the WiFi icon is flicking fast on the Air Purifier display (2 times per second).

On your app, check the Confirm indicator rapidly blink box.

Press *Next*.

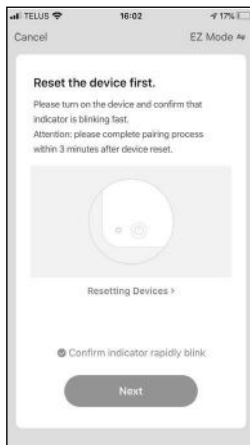

Your device will be adding the air purifier. When connected, the WiFi icon on the air purifier will stop clicking fast and the indicator light will stay on.

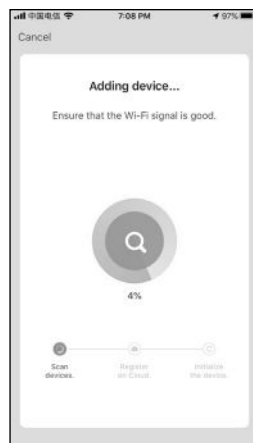

When the device is added, press *Done*.

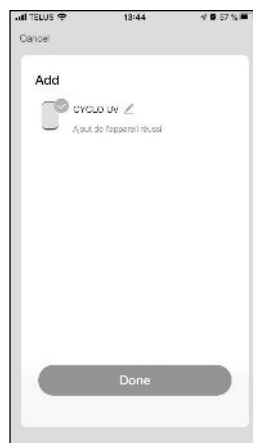

Step 4: Control the device with Tuya Smart app

Once your device is added to your app, you will see the air purifier name in your Tuya Smart app.

You can control the air purifier by your phone from anywhere; just make sure your phone is connected to the internet, and the air purifier is connecting with your WiFi.

If you move your air purifier to a new house, or if you change your WiFi, you will need to reconnect the device as the above steps.





www.cyclouv.com

Pour pièces et service, téléphonez au 1 888 292-5682
ou contactez-nous par courriel au info@cyclouv.com

For parts and service, please call 1 888 292-5682
or email us at info@cyclouv.com